

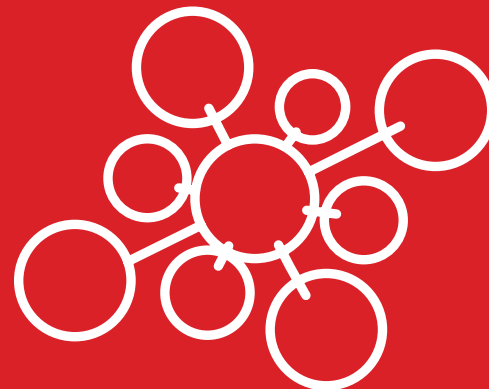

РУКОВОДСТВО ПОЛЬЗОВАТЕЛЯ



## Инверторная система DX PRO C

### Кассетный тип однопоточный

KY24HFAN1  
KY30HFAN1  
KY40HFAN1  
KY50HFAN1  
KY60HFAN1  
KY72HFAN1

### Кассетный тип четырёхпоточный

KR60HFAN1  
KR72HFAN1  
KR90HFAN1  
KR115HFAN1  
KR140HFAN1  
KR160HFAN1

### Настенный тип

KGC24HFAN1  
KGC30HFAN1  
KGC40HFAN1  
KGC50HFAN1  
KGC60HFAN1  
KGC72HFAN1

### Канальный тип низконапорный

KL24HFAN1  
KL30HFAN1  
KL40HFAN1

### Канальный тип средненапорный

KK72HFAN1  
KK90HFAN1  
KK120HFAN1  
KK150HFAN1

### Канальный тип высоконапорный

KT72HFAN1  
KT90HFAN1  
KT100HFAN1  
KT120HFAN1  
KT150HFAN1  
KT200HFAN1  
KT250HFAN1  
KT280HFAN1  
KT450HFAN1  
KT560HFAN1

### Кассетный тип четырёхпоточный 600x600

KZ24HFAN1  
KZ30HFAN1  
KZ40HFAN1  
KZ50HFAN1

### Канальный тип средненапорный

KK24HFAN1  
KK30HFAN1  
KK40HFAN1  
KK50HFAN1  
KK60HFAN1

### Настенный тип

KGD24HFAN1  
KGD30HFAN1  
KGD40HFAN1  
KGD50HFAN1  
KGD60HFAN1  
KGD72HFAN1

### Кассетный тип двухпоточный

KW50HFAN1  
KW60HFAN1  
KW72HFAN1  
KW90HFAN1  
KW115HFAN1  
KW140HFAN1

### Универсальный тип

KC50HFAN1  
KC60HFAN1  
KC72HFAN1  
KC90HFAN1  
KC115HFAN1  
KC140HFAN1  
KC160HFAN1

## **Благодарим Вас за выбор кондиционера компании KENTATSU.**

**Перед началом пользования им прочтите внимательно данное Руководство!**

### **Назначение системы кондиционирования**

Центральная система кондиционирования DX PRO C совместно с приточно-вытяжными системами предназначена для обеспечения комфортных параметров микроклимата в помещении (охлаждения, нагрева, осушки и перемешивания воздуха) а также для обеспечения свежим воздухом людей, находящихся в помещении. Она также очищает воздух от пыли и автоматически поддерживает температуру, заранее установленную на пульте дистанционного управления внутреннего блока. В системах применены современные технологии экономии электроэнергии.

Центральная система кондиционирования является совокупностью сложных электромеханических приборов, объединенных единым фреоновым контуром и обеспечивающих комфортный микроклимат в кондиционируемых помещениях. Но для того, чтобы комфортный микроклимат доставил Вам удовольствие, необходимо произвести качественный монтаж кондиционера. Поручите это сертифицированному специалисту, что сохранит заводскую гарантию, обеспечит правильность выбора места установки и создаст нормальные условия работы на протяжении длительного времени.

В данном Руководстве изложены основные сведения о внутренних блоках центральной системы кондиционирования. Перед началом использования системы кондиционирования внимательно ознакомьтесь с основными разделами Руководства и сохраните его для дальнейшего изучения.

К пользованию кондиционером не следует допускать без присмотра малолетних детей. Следите за тем, чтобы они не использовали кондиционер в своих играх.

	Стр.
Практические рекомендации.....	4
Что нужно знать об установке кондиционера.....	8
Модельный ряд внутренних блоков.....	9
Названия и функции частей кондиционера.....	10
Регулировка направления воздушного потока.....	19
Рекомендации по правильному использованию кондиционера.....	23
Рекомендации по монтажу.....	25
Место установки.....	26
Обслуживание и профилактика.....	27
Технические характеристики.....	30
Дополнительные сведения.....	40



Чтобы кондиционер использовался наиболее эффективно и безопасно, выполняйте следующие рекомендации (подробности - в соответствующих разделах Руководства):

- ❖ Если поток воздуха, выходящий из кондиционера, длительное время направлен на человека, это может повредить его здоровью. Не направляйте поток воздуха непосредственно на людей.
- ❖ Поддерживайте в помещении комфортную температуру воздуха.
- ❖ В солнечный день при работе кондиционера в режиме охлаждения закрывайте шторы.
- ❖ Не открывайте двери и окна в кондиционируемом помещении слишком часто. Это поможет Вам сохранить прохладу или тепло в помещении.
- ❖ Пользуйтесь таймером для задания времени включения и отключения кондиционера.
- ❖ Предметы, препятствующие входу и выходу воздуха из кондиционера, снизят эффективность его работы и могут даже вызвать его отключение.
- ❖ Если Вы не собираетесь пользоваться кондиционером долгое время, выключите его питание и выньте элементы питания из пульта ДУ. Когда кондиционер подключен к электросети, он потребляет энергию, даже если он не работает. Чтобы избежать нарушений в работе кондиционера, включите его питание за 12 часов до планируемого запуска.
- ❖ Загрязненный воздушный фильтр снижает эффективность охлаждения и нагрева, поэтому чистите его не реже одного раза в две недели.
- ❖ Если при работе на нагрев в наружном блоке образуется лед, автоматически начинается цикл размораживания, который длится от 2 до 10 минут.
- ❖ При отключении электропитания работа системы кондиционирования прекращается. Когда питание восстановится, раздастся звуковой сигнал, а индикаторная лампа системы начнет мигать. Для повторного запуска нажмите кнопку включения.
  - ❖ Если температура наружного воздуха низка, теплопроизводительность снижается. Поэтому в дополнение к системе кондиционирования необходимо использовать другие нагревательные приборы.
  - ❖ Не отключайте питание внутренних блоков, если система кондиционирования работает. Для выключения пользуйтесь пультом дистанционного управления.
  - ❖ При работе на охлаждение установите жалюзи в горизонтальное положение. Если жалюзи установлены вертикально, на створках будет конденсироваться влага (это касается только внутренних блоков кассетного типа).
  - ❖ Не размещайте внутренний блок рядом с радиоприемниками и телевизорами. Расстояние до телевизоров и радиоприемников должно быть не менее одного метра. В противном случае могут возникать помехи.

**Опасно!**

Не вставляйте пальцы и какие-либо предметы во входной и выходной диффузоры.

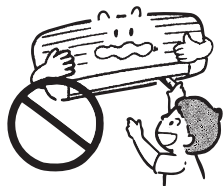

Быстровращающийся вентилятор может нанести серьезную травму.

Не пытайтесь удлинить кабель электропитания и не применяйте удлинители. Не пользуйтесь поврежденным кабелем и не пытайтесь отремонтировать его.

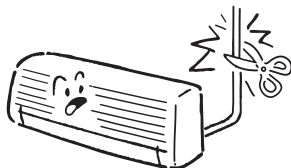

Излишнее натяжение или перегрев кабеля ведут к поражению электрическим током или к пожару.

Не оставайтесь долгое время под струей потока холодного воздуха. Не переохлаждайте помещение.

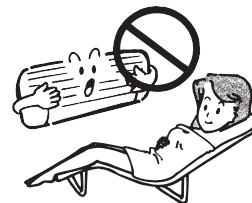

Переохлаждение ухудшает самочувствие и может привести к заболеванию.

Не дотрагивайтесь до кондиционера мокрыми или влажными руками.



Это ведет к поражению электротоком.

Не пытайтесь самостоятельно чинить или перемещать в другое место внутренний блок.

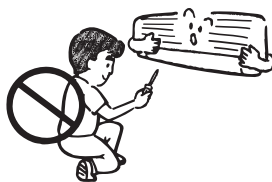

При наличии неисправности возможно поражение током, возгорание и т.п. Для ремонта или установки кондиционера в другом месте обратитесь к специалистам дилерской фирмы.

Если появились какие-либо признаки неисправности (например, запах гари), тотчас выключите внутренний блок и обесточьте систему.

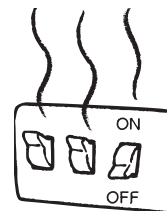

Эксплуатация неисправного кондиционера может привести к его поломке, поражению электротоком или пожару. Проконсультируйтесь со специалистом дилерской фирмы.

**Внимание!**

Не применяйте кондиционер для сохранения продуктов питания, предметов искусства и т.п. или для улучшения условий содержания растений и животных.

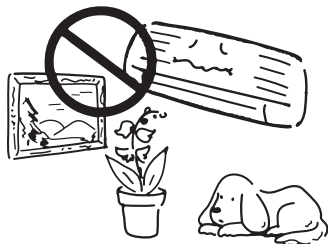

Продукты могут испортиться, а предметы искусства, растения или животные – пострадать.

Время от времени проветривайте помещение.



Эта рекомендация особенно своевременна при наличии в помещении открытого пламени, например, камина. Недостаточная вентиляция ведет к обеднению воздуха кислородом.

Не подключайте кондиционер к электросети с напряжением, отличающимся от указанного в паспорте.



Это ведет к поломке кондиционера или к пожару.

Перед чисткой кондиционера убедитесь, что он выключен а система обесточена.

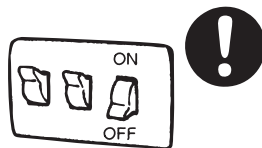

В процессе чистки при работающем кондиционере можно получить травму вращающимся вентилятором.

Не мойте кондиционер водой.

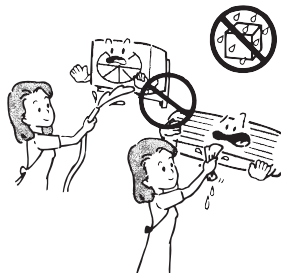

Это может привести к поражению электрическим током.

Не направляйте струю воздуха на растения или животных.

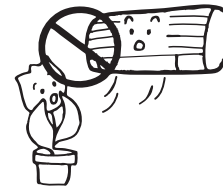

Это может нанести вред растениям или здоровью животных.

Не размещайте под внутренним или наружным блоком ничего, что может пострадать от влаги.

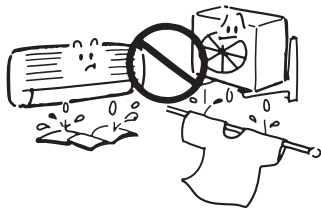

Внутренний блок: влага, содержащаяся в воздухе, может конденсироваться и капать из блока.

Наружный блок: при работе в режиме охлаждения из мест соединения труб может капать вода.

Не размещайте приборы с открытым пламенем в местах, обдуваемых потоком воздуха, или под внутренним блоком.

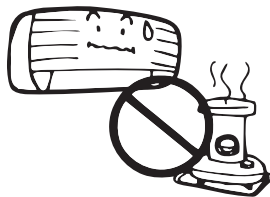

Это ведет к неполному сгоранию или деформации блока под действием тепла.

Не загромождайте свободный доступ к впускному и выпускному диффузорам внутренних и наружных блоков.

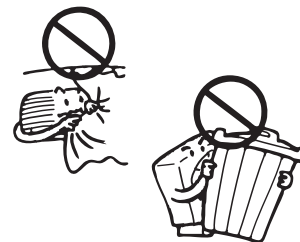

Наличие препятствий входу или выходу воздуха снизит производительность и может привести к срабатыванию защитных устройств или к его поломке.

Подайте питание на наружный блок за 12 ч до включения системы.

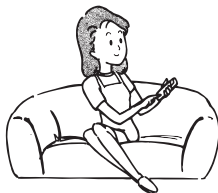

Это защитит компрессор от поломок.

Не ставьте на кондиционер сосуды с водой.

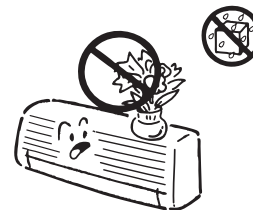

При попадании воды внутрь кондиционера возможно нарушение изоляции проводов, что чревато коротким замыканием или поражением электротоком.

**Опасно!**

Не пытайтесь устанавливать кондиционер самостоятельно. Обратитесь в дилерскую фирму или в её сервисный центр.



Неверная установка кондиционера может привести к подтеканию конденсата, поражению электротоком или пожару. Рекомендуем поручить установку кондиционера представителям фирмы, в которой Вы приобрели кондиционер.

**Внимание!**

Кондиционер необходимо заземлить. Ненадежное заземление ведет к поражению электротоком. Не соединяйте провод заземления кондиционера с газовыми трубами, водопроводом, громоотводом, заземлением телефонной линии.

Снабдите кондиционер надежной системой дренажа. Ненадежно выполненный дренаж может привести к порче имущества.

Не устанавливайте кондиционер в местах, где возможна утечка воспламеняющихся газов.

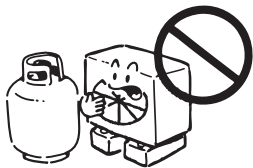

При скоплении воспламеняющегося газа вблизи кондиционера возможен пожар.

В некоторых случаях необходимо предусмотреть устройство защитного отключения (УЗО), предотвращающее утечку тока на землю.



В противном случае возможно поражение электротоком.



Тип блока		Индекс производительности																	
		24	30	40	50	60	72	90	100	115	120	140	150	160	200	250	280	450	560
		Холодопроизводительность внутреннего блока, кВт																	
		2,2	2,8	3,6	4,5	5,6	7,1	9	10	11,5	12	14	15	16	20	25	28	45	56
Кассетный 600x600	KZ-HFAN1	o	o	o	o														
Кассетный четырехпоточный	KR-HFAN1					o	o	o		o		o							
Кассетный однопоточный	KY-HFAN1	o	o	o	o	o	o												
Кассетный двухпоточный	KW-HFAN1				o	o	o	o		o		o							
Настенный	KGC/D-HFAN1	o	o	o	o	o	o												
Универсальный	KC-HFAN1				o	o	o	o		o		o		o					
Канальный низконапорный	KL-HFAN1	o	o	o															
Канальный средненапорный	KK-HFAN1						o	o			o		o						
Канальный высоконапорный	KT-HFAN1						o	o	o		o		o		o	o	o	o	o

Пример обозначения внутреннего блока производительностью 2,2 кВт: KZ24HFAN1

## Место установки

Если кондиционер устанавливается в местах, перечисленных ниже, необходима консультация специалистов.

- ❖ Места с высокой влажностью или с присутствием в воздухе паров масел.
- ❖ Места с высокой концентрацией солей (например, морское побережье).
- ❖ Места с сернистыми испарениями (например, окрестность термального источника).
- ❖ Места, в которых наружный блок может быть засыпан выпавшим снегом.
- ❖ Чем больше свободного места вокруг кондиционера, тем эффективнее и безопаснее его работа.

Дренажная трубка, отводящая воду от наружного блока, должна оканчиваться в месте, способствующем оттоку жидкости.



## Четырехпоточный кассетный блок

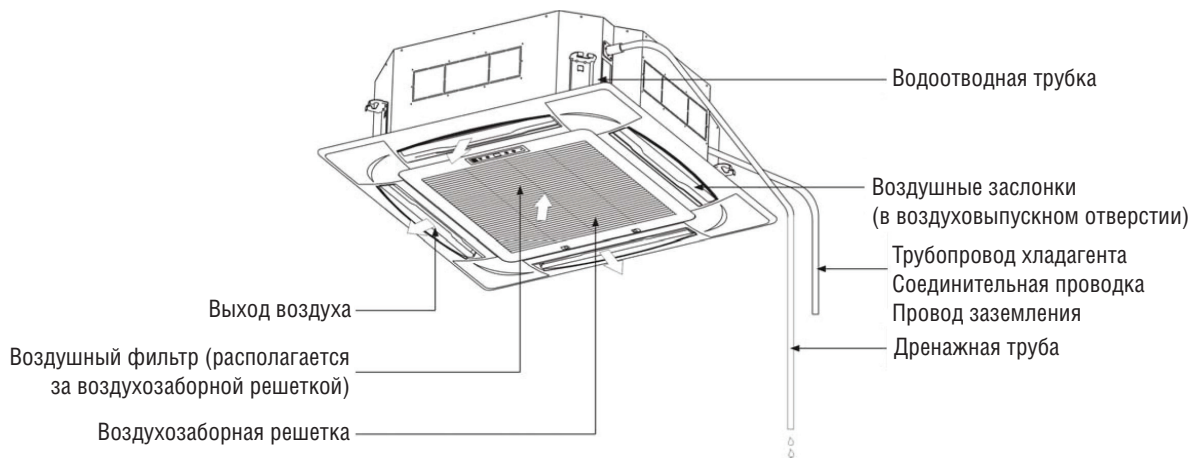

Низконапорный канальный блок

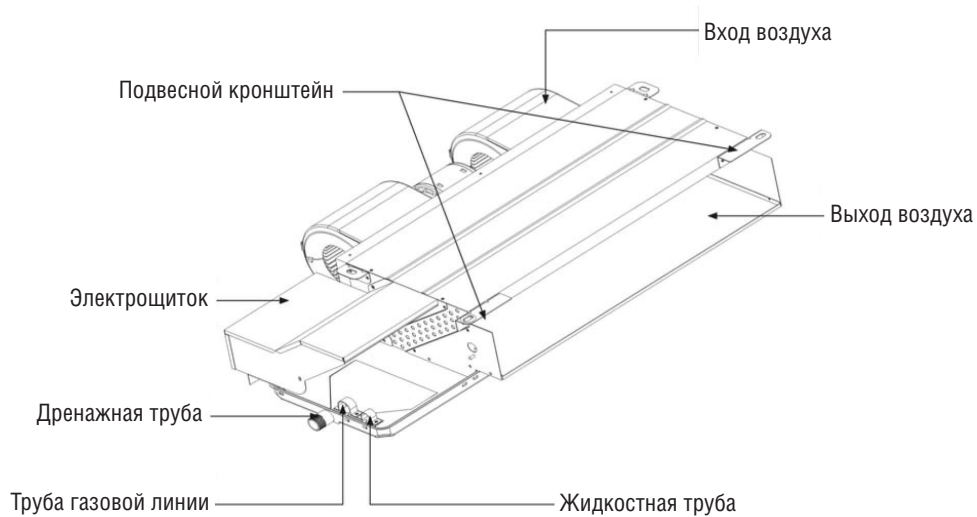

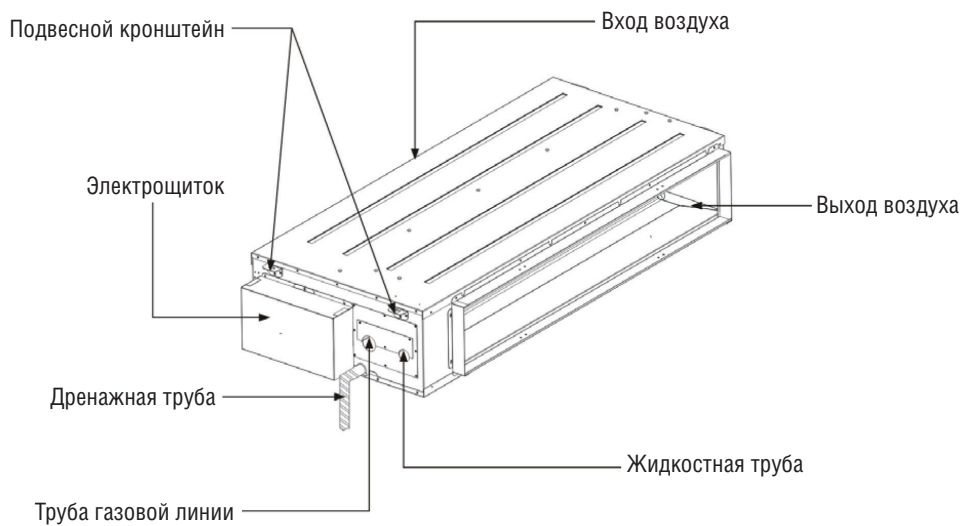
**Средненапорный каналный блок и высоконапорный каналный блок мощностью 7,1 – 9,0 кВт**

**Высоконапорный канальный блок мощностью 10,0 – 15,0 кВт**

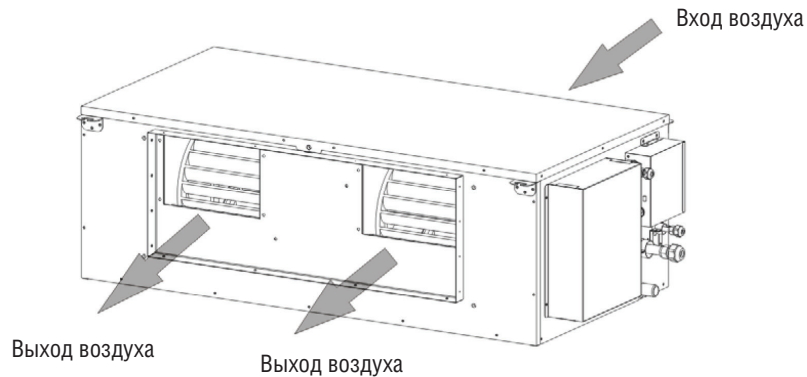

**Блок с притоком свежего воздуха мощностью 14,0 кВт**

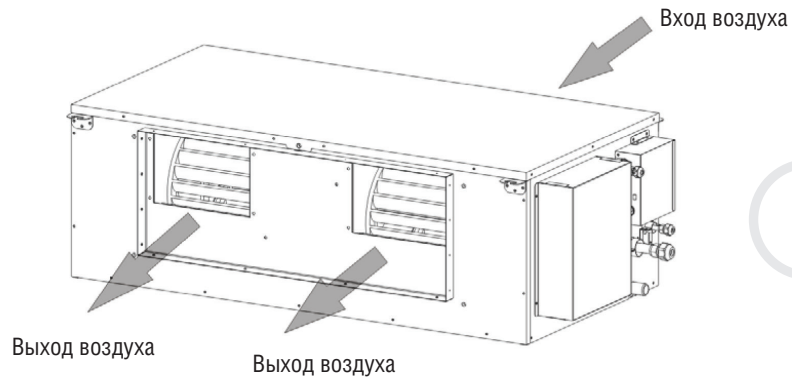

Высоконапорный каналный блок мощностью 20,0 – 28,0 кВт

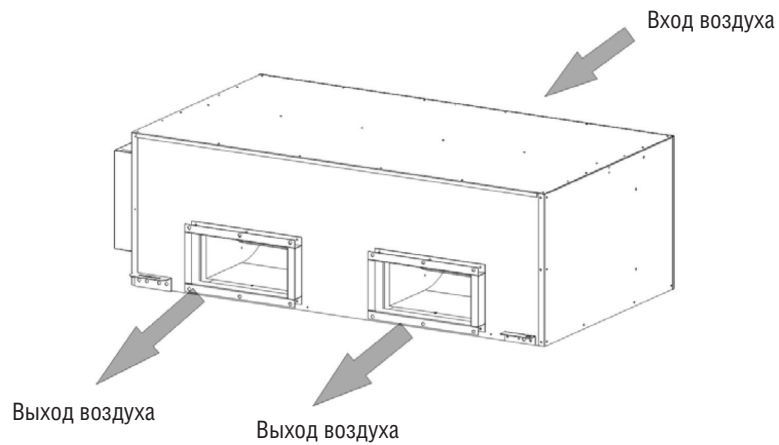

Кондиционер настенного типа

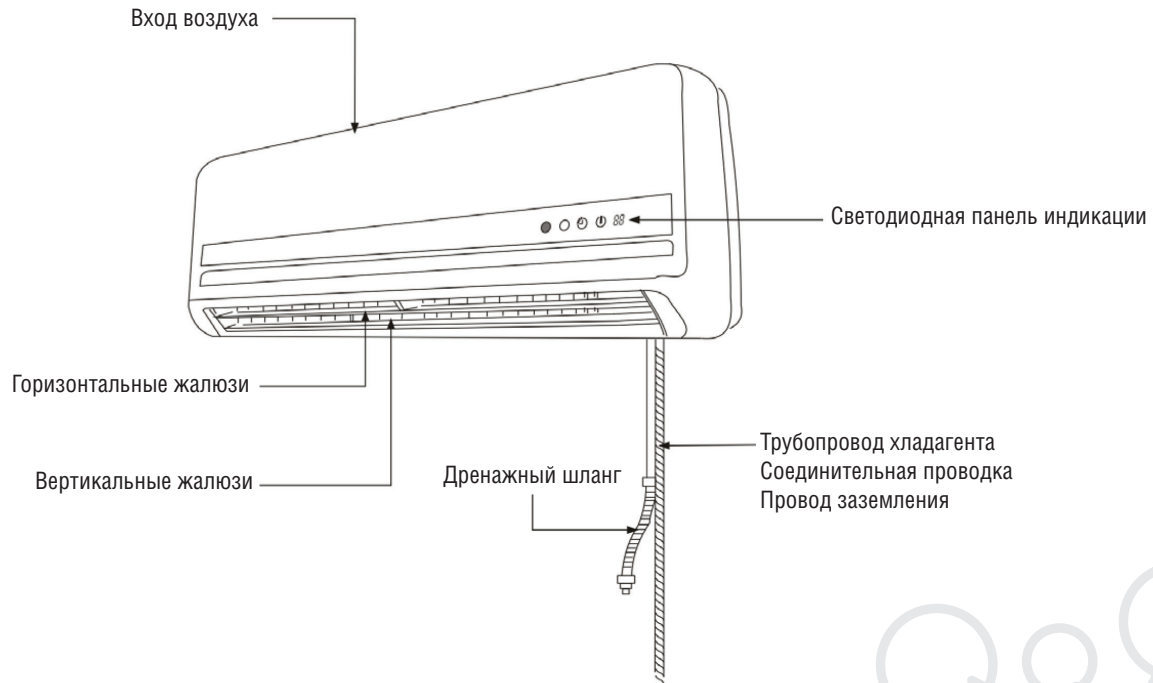

## Напольно-потолочный блок

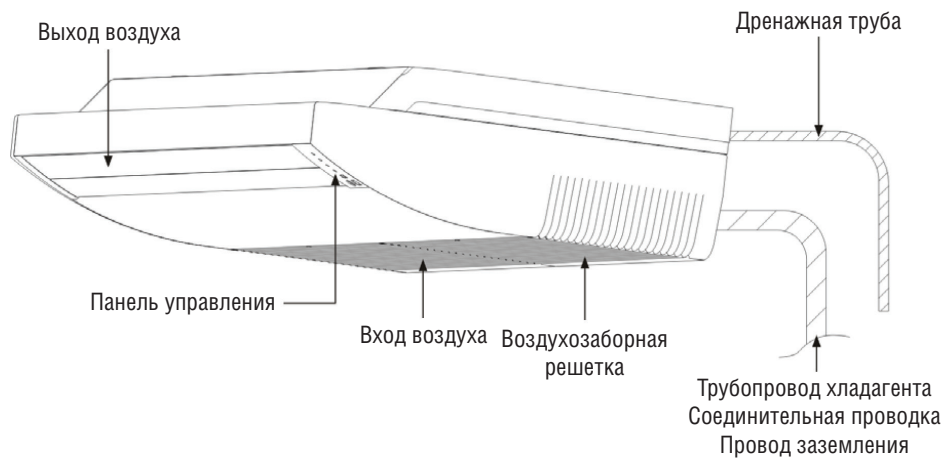



Кассетный однопоточный блок

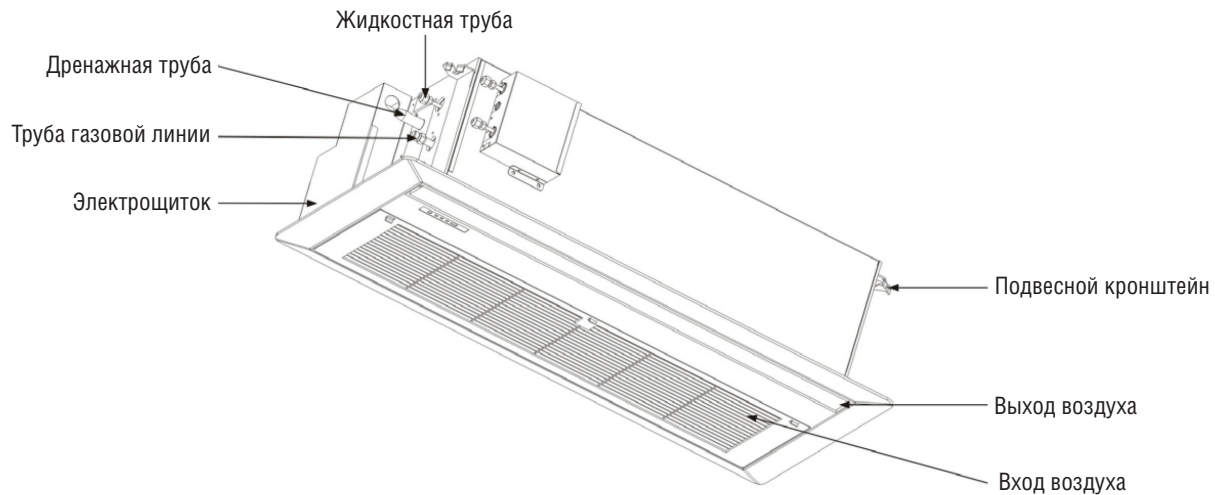

## Двухпоточный кассетный блок

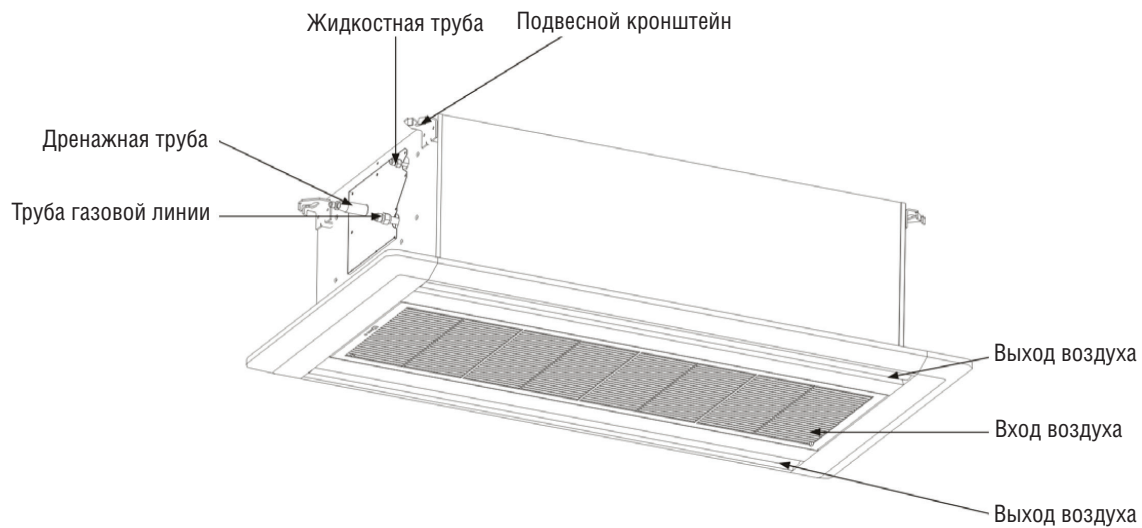

Регулировку направления выпуска воздушного потока в режимах охлаждения и нагрева следует проводить с учетом известных свойств газов: холодный газ опускается вниз, горячий – поднимается вверх.

### ВНИМАНИЕ

- ❖ Выпуск воздушного потока в режиме нагрева в горизонтальном направлении ведет к большей неравномерности распределения температуры внутри помещения.
- ❖ В режиме охлаждения рекомендуется выбрать горизонтальное направление выпуска воздушного потока.
- ❖ При горизонтальном выпуске воздушного потока в режиме охлаждения на стенках воздуховыпускного отверстия и поверхности жалюзи возможно образование конденсата.

### Четырехпоточный кассетный блок

1. В режиме охлаждения рекомендуется выбрать положение жалюзи, обеспечивающее горизонтальное направление выпуска воздушного потока.
2. В режиме нагрева рекомендуется выбрать положение жалюзи, обеспечивающее направление выпуска воздушного потока под углом вниз.

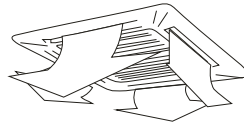

3. Если панель оборудована системой автоматического перемещения (качания) жалюзи, нажмите кнопку «Swing» (Автоматическое перемещение жалюзи), и последние начнут циклически перемещаться, что обеспечит большую эффективность охлаждения и нагрева.



### Блок канального типа

При использовании приобретаемых дополнительно компонентов выходного канала рекомендуется устанавливать их определенным образом.

#### Для режима охлаждения (Рис. а)

Для повышения эффективности охлаждения всего помещения рекомендуется иметь горизонтально выходящий воздушный поток.



Рис. а

#### Для режима нагрева (Рис. b)

Для повышения эффективности нагрева всего помещения рекомендуется иметь воздушный поток, выходящий под некоторым углом вниз.

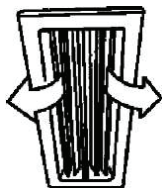

Рис. b

## Блок настенного типа

Регулировка направления выходящего воздушного потока в вертикальной плоскости

**При включенном режиме автоматического перемещения жалюзи.** После нажатия кнопки «Swing» горизонтальные жалюзи начнут автоматически перемещаться вверх/вниз, способствуя более равномерному распределению подаваемого воздуха.

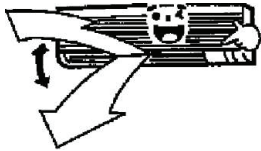

**При невозможности использования режима автоматического перемещения жалюзи.**

Если горизонтальные жалюзи могут находиться только в фиксированном положении, следует установить их так, чтобы обеспечивалась максимально возможная эффективность охлаждения или нагрева.

### Режим охлаждения

Для повышения эффективности охлаждения всего помещения рекомендуется установить жалюзи в такое положение, при котором воздушный поток будет выходить в горизонтальном направлении.

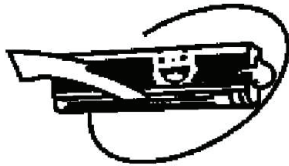

### Режим нагрева

Для повышения эффективности нагрева всего помещения рекомендуется установить жалюзи в такое положение, при котором воздушный поток будет выходить под некоторым углом вниз.



## ВНИМАНИЕ

- ❖ В режиме охлаждения, при горизонтальном направлении выхода воздушного потока, на корпусе и поверхности горизонтальных жалюзи иногда могут образовываться капли воды.
- ❖ В режиме нагрева, при горизонтальном направлении выхода воздушного потока, распределение температуры в помещении может быть не совсем равномерным.
- ❖ Во избежание поломок запрещается перемещать горизонтальные жалюзи рукой; положение их следует устанавливать только посредством кнопки ПДУ «Swing».

## Напольно-потолочный блок

### Регулировка направления воздушного потока

**При включенном режиме автоматического перемещения жалюзи.**

Нажмите кнопку «Swing». Значок ( показывает включение режима Swing; неподвижный значок ( показывает фиксированное положение жалюзи; неподвижный значок ( показывает естественное направление воздушного потока; подвижный значок ( является индикатором режима автоматического перемещения жалюзи.

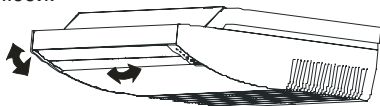

### Режим охлаждения

Для повышения эффективности охлаждения всего помещения рекомендуется установить жалюзи в такое положение, при котором воздушный поток будет выходить в горизонтальном направлении.



**При невозможности использования режима автоматического перемещения жалюзи.**

Если горизонтальные жалюзи могут находиться только в фиксированном положении, следует установить их так, чтобы обеспечивалась максимально возможная эффективность охлаждения или нагрева.

### Режим нагрева

Для повышения эффективности нагрева всего помещения рекомендуется установить жалюзи в такое положение, при котором воздушный поток будет выходить под некоторым углом вниз.

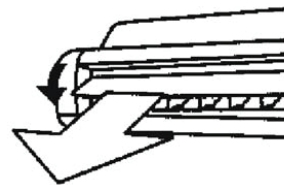

Соблюдайте приведенные ниже рекомендации и правила эксплуатации системы.

1. Выбирайте направление выходящего воздушного потока таким образом, чтобы исключить его прямое воздействие на присутствующих в помещении. В режиме охлаждения для повышения эффективности установите горизонтальное направление выходящего потока; в режиме нагрева поток должен быть направлен под углом вниз, чтобы лучше нагревался пол помещения.
2. Задавайте такую температуру, которая обеспечивает комфортные условия, избегайте излишнего нагрева или охлаждения помещения.
3. При включении режима охлаждения закрывайте шторы и жалюзи для предотвращения проникновения в помещение прямых солнечных лучей.
4. Для повышения эффективности нагрева или охлаждения обязательно закрывайте двери и окна – это предотвратит конвекционный теплообмен между наружным и комнатным воздухом.
5. Правильно задавайте время работы по таймеру с помощью кнопки ПДУ «Timer». Не оставляйте никакие предметы рядом с воздуховыпускным или воздухозаборным отверстием. В противном случае может снизиться эффективность кондиционера, и даже возможна его аварийная остановка.
7. При засорении сетчатого воздушного фильтра эффективность охлаждения и нагрева падает, поэтому он подлежит промывке раз в две недели.
8. Кондиционер должен использоваться только в предусмотренных для него условиях эксплуатации (см. инструкцию по эксплуатации наружного блока).



**ВНИМАНИЕ**

- ❖ Установка кондиционера должна выполняться с соблюдением действующих правил монтажа подобных систем.
- ❖ Монтаж кондиционера в другом месте или его перенос должен выполняться квалифицированными техническими специалистами с соблюдением прилагаемых инструкций по монтажу; запрещается проводить самостоятельную установку кондиционера силами пользователя.
- ❖ Неправильная установка кондиционера может привести к поражению электрическим током или возникновению пожара.





## Инструкции для пользователя

1. Пользователь должен обеспечить стабильное электропитание (допустимое значение напряжения 90%–110% от номинала) с параметрами, соответствующими указанным на заводской табличке данного кондиционера.
2. В линии электропитания должны быть установлены устройства защиты, такие например, как УЗО или воздушный выключатель номиналом в 15 раз выше максимального тока потребления кондиционера.
3. Следует использовать отдельную линию питания с хорошо заземленной розеткой, соответствующей входящей в комплект поставки кондиционера вилке. Вилка должна быть надежно заземлена, отключать провод заземления запрещается.
4. Используйте предохранитель или автоматический выключатель только указанного в инструкции по монтажу типа.
5. Электромонтажные работы должны выполняться квалифицированными специалистами с соблюдением правил электробезопасности.
6. Кондиционер, а точнее –его главный выключатель, должен быть надежно заземлен.
7. При необходимости замены линии питания необходимо воспользоваться услугами специалистов нашего местного или авторизованного сервисного центра.
8. Внутренние блоки, кроме напольных и потолочных, устанавливаются на высоте 2,5 метра от пола.



**Не устанавливайте кондиционер в указанных ниже местах.**

1. Слишком близко (на расстоянии 1 м и ближе) к телевизору, стереопроигрывателю или радиоприемнику – в противном случае помехи от работающего кондиционера могут помешать правильному функционированию подобного электронного оборудования.
2. Около высокочастотных приборов (промышленных швейных машин или массажного оборудования) – в противном случае возможны сбои в работе кондиционера.
3. В местах с повышенной влажностью, подверженных воздействию масляных испарений, пара, копоти или агрессивных газов.
4. В местах с большой концентрацией солей в воздухе, например, на морском побережье.
5. В местах, где используются большие объемы моторного масла.
6. В местах с большой концентрацией сернистых газов, например, вблизи горячих источников.
7. В транспортных средствах и передвижных кранах.

**Дополнительные требования приведены в инструкции по монтажу.**

**ВНИМАНИЕ**

- ❖ Кондиционер должен быть надежно закреплен – в противном случае возможно появление излишнего шума и вибрации.
- ❖ Наружные блоки следует располагать в местах, исходящие откуда шум и воздушный поток не будут мешать окружающим.



### Перечень действий перед началом эксплуатации

1. Проверить надежность и целостность контура заземления.
2. Проверить наличие противопылевого воздушного фильтра.
3. Включить питание за 12 часов до запуска.

### Рекомендации по техобслуживанию

Перед проведением ремонта или техобслуживания необходимо обязательно выключить кондиционер и извлечь вилку электропитания из розетки.

#### ПРИМЕЧАНИЕ.

1. Во избежание деформации воздушного фильтра не сушите его на открытом солнце или огне и не промывайте его горячей водой (с температурой выше 40°C).
2. Воздушный фильтр подлежит регулярной очистке с периодичностью две недели (по регламенту): при засорении фильтра пылью и прочими частицами холодо- и теплопроизводительность кондиционера может снизиться, а уровень производимого шума и энергопотребление – увеличиться.

#### Рекомендации по очистке

1. Перед началом очистки отключите кондиционер от электросети.
2. Для удаления пыли с корпуса используйте мягкую ткань.
3. При очистке кондиционера запрещается применять эфирное масло, бензин, растворитель или полировочную пасту.
4. Для удаления следов от пальцев и масляных загрязнений рекомендуется использовать бытовое нейтральное моющее средство.
5. Запрещается промывать корпус водой.

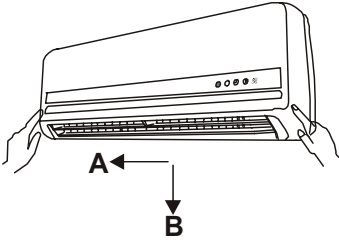

	<p><b>Очистка фильтра</b></p> <p>Аккуратно выбейте фильтр или очистите его с помощью пылесоса. Если фильтр сильно загрязнен, промойте его водой с добавлением небольшого количества нейтрального моющего средства, высушите и установите на место.</p>
	<p><b>Снятие фильтра</b></p> <p>а. Настенный кондиционер</p> <p>Аккуратно надавите на нижние концы решетки воздухозаборного отверстия и тяните края к себе, пока не почувствуете сопротивление. После открытия решетки нажмите ее вниз, надавите на нижние концы, после чего она может быть закрыта. Захватите фиксатор решетки и потяните в направлении стрелки А, затем извлеките фильтр в направлении стрелки В. После этого можно снять фильтрующий элемент. В кондиционерах с нагнетательными вентиляторами снятие воздухозаборных решеток и фильтров для проведения очистки осуществляется примерно аналогичным образом.</p> <p>б. Кондиционеры для установки на крыше</p> <p>Аккуратно надавите на нижние концы решетки воздухозаборного отверстия, захватите фиксатор решетки и потяните в направлении стрелки А, затем извлеките фильтр в направлении стрелки В. После этого можно снять фильтрующий элемент.</p>

### Подготовка перед сезоном эксплуатации

1. Убедитесь, что в воздуховыпускные отверстия внутреннего и наружного блоков не заблокированы.
2. Убедитесь в отсутствии следов коррозии и ржавчины на монтажной опоре.
3. Проверьте состояние линий питания и контура заземления.
4. Проверьте, достаточно ли чистый воздушный фильтр.
5. Подключите электропитание.
6. Установите в пульт дистанционного управления элемент питания.

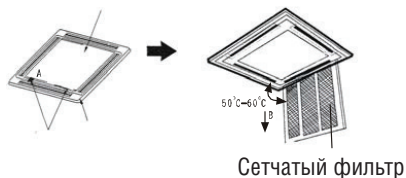

### Подготовка к хранению после сезона эксплуатации

1. Выключите кондиционер и извлеките вилку из сетевой розетки.  
После выключения потребление кондиционера составляет около 5 Вт. Для экономии энергии и обеспечения безопасности на период межсезонья извлекайте вилку из сетевой розетки.
2. Правильно проведите очистку, обслуживание и монтаж воздушного фильтра и других деталей.
3. Удалите загрязнения с внутреннего и наружного блоков.

### ВНИМАНИЕ

В кондиционерах с электроподогревом нагревательные элементы закреплены между вентилятором внутреннего блока и теплообменником винтами; при этом их расстояние от воспламеняющихся поверхностей составляет не менее 12 мм. Во избежание возгорания и прочих возможных рисков пользователям запрещается самостоятельно разбирать и ремонтировать эти узлы.



## Кассетный тип 600x600

Модель			KZ24HFAN1	KZ30HFAN1	KZ40HFAN1	KZ50HFAN1
Декоративная панель			KPU65-Z	KPU65-Z	KPU65-Z	KPU65-Z
Производительность	кВт	Охлаждение	2,2	2,8	3,6	4,5
		Нагрев	2,5	3,2	4,0	5,0
Электропитание	В, Гц, Ф	Однофазное	220-240, 50, 1			
Расход воздуха	м³/ч	Высокий/Средний/Низкий	447/338/258	447/338/258	515/412/324	515/412/324
Ток	А	Рабочий				
Потребляемая мощность	кВт	Охлаждение	0,038	0,038	0,04	0,04
		Нагрев				
Уровень шума	дБА	Высокий/Низкий	34 / 22	34 / 22	38 / 27	38 / 27
Габаритные размеры (ШxВxГ)	мм	Внутренний блок	653×267×585	653×267×585	653×267×585	653×267×585
		Декоративная панель	650×30×650	650×30×650	650×30×650	650×30×650
Масса	кг	Внутренний блок	17,6	17,5	17,3	17,3
		Декоративная панель	2,4	2,4	2,4	2,4
Трубопровод хладагента	мм	Диаметр для жидкости	6,4	6,4	6,4	6,4
		Диаметр для газа	9,5	9,5	12,7	12,7

Кассетный тип четырехпоточные

Модель			KR60HFAN1	KR72HFAN1	KR90HFAN1	KR115HFAN1	KR140HFAN1	KR160HFAN1
Декоративная панель			KPU95-R	KPU95-R	KPU95-R	KPU95-R	KPU95-R	KPU95-R
Производительность	кВт	Охлаждение	5,6	7,1	9,0	11,2	14,0	16,0
		Нагрев	6,3	8,0	10,0	12,5	15,0	17,0
Электропитание	В, Гц, Ф	Однофазное	220-240, 50, 1					
Расход воздуха	м <sup>3</sup> /ч	Высокий	860	1200	1600	1600	1900	1900
Ток	А	Рабочий						
Потребляемая мощность	кВт	Охлаждение	0,09	0,18	0,18	0,18	0,27	0,27
		Нагрев						
Уровень шума	дБА	Высокий/Низкий	39/35	39/36	41/37	41/37	41/37	41/37
Габаритные размеры (ШхВхГ)	мм	Внутренний блок	833×232×900	833×232×900	833×286×900	833×286×900	833×286×900	833×286×900
		Декоративная панель	950×50×950	950×50×950	950×50×950	950×50×950	950×50×950	950×50×950
Масса	кг	Внутренний блок	23,6	24,3	28,7	28,9	29,5	29,5
		Декоративная панель	6,6	6,6	6,6	6,6	6,6	6,6
Трубопровод хладагента	мм	Диаметр для жидкости	6,4	9,5	9,5	9,5	9,5	9,5
		Диаметр для газа	12,7	15,9	15,9	15,9	15,9	15,9

## Кассетный тип однопоточные

Модель			KY24HFAN1	KY30HFAN1	KY40HFAN1	KY50HFAN1	KY60HFAN1	KY72HFAN1
Декоративная панель			KPU-1Y	KPU-1Y	KPU-1Y	KPU-1Y	KPU-1Z	KPU-1Z
Производительность	кВт	Охлаждение	2,2	2,8	3,6	4,5	5,6	7,1
		Нагрев	2,5	3,2	4,0	5,0	6,3	8,0
Электропитание	В, Гц, Ф	Однофазное	220-240, 50, 1					
Расход воздуха	м³/ч	Высокий	520	520	520	610	750	950
Ток	А	Рабочий						
Потребляемая мощность	кВт	Охлаждение	0,04	0,04	0,04	0,05	0,07	0,09
		Нагрев						
Уровень шума	дБА	Высокий/Низкий	36/32	36/32	36/32	41/36	41/35	45/38
Габаритные размеры (ШхВхГ)	мм	Внутренний блок	994×250×532	994×250×532	994×250×532	994×290×532	1304×290×572	1304×290×572
		Декоративная панель	1070×50×520	1070×50×520	1070×50×520	1070×50×520	1380×50×560	1380×50×560
Масса	кг	Внутренний блок	24	24	24	26	34	34
		Декоративная панель	3,6	3,6	3,6	3,6	3,6	3,6
Трубопровод хладагента	мм	Диаметр для жидкости	6,4	6,4	6,4	6,4	6,4	9,5
		Диаметр для газа	9,5	9,5	9,5	12,7	12,7	15,9



Кассетный тип двухпоточные

Модель			KW50HFAN1	KW60HFAN1	KW72HFAN1	KW90HFAN1	KW115HFAN1	KW140HFAN1
Декоративная панель			KPU-2XA	KPU-2XA	KPU-2YA	KPU-2Z	KPU-2Z	KPU-2Z
Производительность	кВт	Охлаждение	4,5	5,6	7,1	9,0	11,2	14,0
		Нагрев	5,0	6,3	8,0	10,0	12,5	15,0
Электропитание	В, Гц, Ф	Однофазное	220-240, 50, 1					
Расход воздуха	м³/ч	Высокий	800	800	1120	1550	1650	1650
Ток	А	Рабочий						
Потребляемая мощность	кВт	Охлаждение	0,07	0,07	0,1	0,14	0,16	0,16
		Нагрев						
Уровень шума	дБА	Высокий/Низкий	42/36	42/36	46/40	46/40	50/43	50/43
Габаритные размеры (ШхВхГ)	мм	Внутренний блок	1068×310×517	1068×310×517	1308×310×517	1788×310×517	1788×310×517	1788×310×517
		Декоративная панель	1205×50×630	1205×50×630	1445×50×630	1925×50×630	1925×50×630	1925×50×630
Масса	кг	Внутренний блок	33	33	40	53,5	56	56
		Декоративная панель	6,5	6,5	7,5	12	12	12
Трубопровод хладагента	мм	Диаметр для жидкости	6,4	6,4	9,5	9,5	9,5	9,5
		Диаметр для газа	12,7	12,7	15,9	15,9	15,9	15,9

## Настенный тип

Модель	KGC/KGD_HFAN1		24	30	40	50	60	72
Производитель- ность	кВт	Охлаждение	2,2	2,8	3,6	4,5	5,6	7,1
		Нагрев	2,5	3,2	4,0	5,0	6,3	7,8
Электропитание	В, Гц, Ф	Однофазное	220-240, 50, 1					
Расход воздуха	м³/ч	Высокий/Сред- ний/Низкий	410/350/330	410/350/330	640/540/520	640/540/520	800/690/600	990/850/700
Ток	А	Рабочий						
Потребляемая мощность	кВт	Охлаждение	0,015	0,015	0,020	0,020	0,0030	0,0050
		Нагрев						
Уровень шума	дБА	Высокий/Низ- кий	33/24	33/24	36/27	38/29	42/32	43/35
Габаритные раз- меры (ШхВхГ)	мм	Внутренний блок	782x277x205/215	782x277x205/215	948x314x239/243	948x314x239/243	948x314x239/243	1050x314x239/246
Масса	кг	Внутренний блок	8,5	8,5	13	13	13	14,5
Трубопровод хла- дагента	мм	Диаметр для жидкости	6,4	6,4	6,4	6,4	6,4	9,5
		Диаметр для газа	9,5	9,5	12,7	12,7	12,7	15,9

Универсальный тип

Модель			KC50HFAN1	KC60HFAN1	KC72HFAN1	KC90HFAN1	KC115HFAN1	KC140HFAN1	KC160HFAN1
Производительность	кВт	Охлаждение	4,5	5,6	7,1	9,0	11,2	14,0	16,0
		Нагрев	5,0	6,3	8,0	10,0	12,5	15,0	17,0
Электропитание	В, Гц, Ф	Однофазное	220-240, 50, 1						
Расход воздуха	м³/ч	Высокий	950	950	1300	1500	2300	2300	2300
Ток	А	Рабочий							
Потребляемая мощность	кВт	Охлаждение	0,06	0,06	0,15	0,375	0,26	0,26	0,26
		Нагрев							
Уровень шума	дБА	Высокий/ Низкий	46/37	46/37	48/39	50/44	52/45	52/45	52/45
Габаритные размеры (ШхВхГ)	мм	Внутренний блок	1245×680×240	1245×680×240	1245×680×240	1245×680×240	1670×680×240	1670×680×240	1670×680×240
Масса	кг	Внутренний блок	35	35	35,8	37,2	49,2	49,2	49,2
Трубопровод хладагента	мм	Диаметр для жидкости	6,4	6,4	9,5	9,5	9,5	9,5	9,5
		Диаметр для газа	12,7	12,7	15,9	15,9	15,9	15,9	15,9

## Канальный тип низконапорный

Модель			KL24HFAN1	KL30HFAN1	KL40HFAN1
Производительность	кВт	Охлаждение	2,2	2,8	3,6
		Нагрев	2,5	3,2	4,0
Электропитание	В, Гц, Ф	Однофазное	220-240, 50, 1		
Расход воздуха	м³/ч	Высокий	450	450	550
Ток	А	Рабочий			
Потребляемая мощность	кВт	Охлаждение	0,05	0,05	0,07
		Нагрев			
Уровень шума	дБА	Высокий/Низкий	29/24	29/24	32/25
Внешнее статическое давление	Па		30	30	30
Габаритные размеры (ШхВхГ)	мм	Внутренний блок	814×210×467	814×210×467	814×210×467
Масса	кг	Внутренний блок	16	16	16,5
Трубопровод хладагента	мм	Диаметр для жидкости	6,4	6,4	6,4
		Диаметр для газа	9,5	9,5	12,7

Канальный тип средненапорный

Модель		KK_HFAN1	24	30	40	50	60	72	90	120	150	
Производительность	кВт	Охлаждение	2,2	2,8	3,6	4,5	5,6	7,1	9,0	12,0	15,0	
		Нагрев	2,5	3,2	4,0	5,0	6,3	8,0	10,0	13,0	17,0	
Электропитание	В, Гц, Ф	Однофазное	220-240, 50, 1									
Расход воздуха	м³/ч	Высокий	450	450	550	620	800	1220	1850	2000	2000	
Ток	А	Рабочий	0,31	0,31	0,33	0,36	0,36	1,8	1,8	1,8	1,9	
Потребляемая мощность	Вт	Охлаждение	57	57	61	98	103	400	400	400	400	
		Нагрев	57	57	61	98	103	400	400	400	400	
Уровень шума	дБА	Высокий/Низкий	29/24	29/24	32/25	32/37	28/38	41/36	43/38	44/40	44/40	
Внешнее статическое давление	Па		50	50	50	50	50	70	70	70	70	
Габаритные размеры (ШхВхГ)	мм	Внутренний блок	814×210×467				1010×210×467	1209×260×680	1445×260×680			
Масса	кг	Внутренний блок	16	16	16,5	16,5	21	33	46	46	46	
Трубопровод хладагента	мм	Диаметр для жидкости	6,4	6,4	6,4	6,4	9,52	9,52	9,52	9,52	9,52	
		Диаметр для газа	9,5	9,5	12,7	12,7	15,9	15,9	15,9	15,9	15,9	



## Канальный тип высоконапорный

Модель			KT72HFAN1	KT90HFAN1	KT100HFAN1	KT120HFAN1	KT150HFAN1
Производительность	кВт	Охлаждение	7,1	9,0	10,0	12,0	15,0
		Нагрев	7,8	10,0	11,0	13,0	17,0
Электропитание	В, Гц, Ф	Однофазное	220-240, 50, 1				
Расход воздуха	м³/ч	Высокий	1500	1500	2300	2300	2300
Ток	А	Рабочий					
Потребляемая мощность	Вт	Охлаждение	0,34	0,34	0,45	0,45	0,45
		Нагрев					
Уровень шума	дБА	Высокий/ Низкий	42/40	42/40	52/44	52/44	52/44
Внешнее статическое давление	Па		150	150	150	150	150
Габаритные размеры (ШхВхГ)	мм	Внутренний блок	1445x260x680	1445x260x680	1190x370x620	1190x370x620	1190x370x620
Масса	кг	Внутренний блок	46	46	47	47	47
Трубопровод хладагента	мм	Диаметр для жидкости	9,5	9,5	9,5	9,5	9,5
		Диаметр для газа	15,9	15,9	15,9	15,9	15,9

Модель			KT200HFAN1	KT250HFAN1	KT280HFAN1	KT450HFAN1	KT560HFAN1
Производительность	кВт	Охлаждение	20,0	25,0	28,0	45,0	56,0
		Нагрев	22,0	27,5	30,8	50,0	63,0
Электропитание	В, Гц, Ф	Однофазное	220-240, 50, 1				
Расход воздуха	м³/ч	Высокий	4000	4200	4400	6000	8000
Ток	А	Рабочий					
Потребляемая мощность	Вт	Охлаждение	1,2	1,2	1,2	1,6	2,45
		Нагрев					
Уровень шума	дБА	Высокий/ Низкий	53/45	54/45	55/45	60	64
Внешнее статическое давление	Па		150	150	150	200	200
Габаритные размеры (ШхВхГ)	мм	Внутренний блок	1465x448x811	1465x448x811	1465x448x811	2165x676x916	2165x676x916
Масса	кг	Внутренний блок	102	102	102	222	222
Трубопровод хладагента	мм	Диаметр для жидкости	12,7	12,7	12,7	15,9	15,9
		Диаметр для газа	22,2	22,2	22,2	28,6	28,6

**Данная продукция производится на заводах:**

- ❖ KENTATSU DENKI LTD.  
2-15-1 Konan, Minato-ku, Tokyo, 108-6028, Shinagawa Intercity Tower A 28th Floor, Japan
- ❖ GUANGDONG CHIGO HEATING & VENTILATION EQUIPMENT CO.,LTD.  
Address: NO.1, HELANGSHA, SHENGLI VILLAGE, LISHUI TOWN, NANHAI DISTRICT, FOSHAN, GUANGDONG PROVINCE, 528244,  
P. R. CHINA

**Страна производитель и дата производства кондиционера указана на его маркировочном шильдике.****Срок службы:**

Установленный производителем в порядке п.2 ст.5 Федерального Закона РФ «О защите прав потребителей» срок службы для данного изделия равен 10 лет с даты производства при условии, что изделие используется в строгом соответствии с настоящей инструкцией по эксплуатации и применимыми техническими стандартами»

**Особые правила реализации не предусмотрены.****Условия транспортировки и хранения:**

Кондиционеры должны транспортироваться и храниться в упакованном виде.

Кондиционеры должны транспортироваться любым видом крытого транспорта в соответствии с правилами перевозки грузов, действующими на данном виде транспорта. Не допускается к отгрузке и перевозке кондиционер, получивший повреждение в процессе предварительного хранения и транспортирования, при нарушении жесткости конструкции.

Состояние изделия и условия производства исключают его изменения и повреждения при правильной транспортировке. Природные стихийные бедствия на данное условие не распространяются, гарантия при повреждении от природных бедствий не распространяется (Например – в результате наводнения).

Кондиционеры должны храниться на стеллажах или на полу на деревянных поддонах (штабелирование) в соответствии с манипуляционными знаками на упаковке.

Срок хранения – не ограничен, но не может превышать срок службы изделия.

**ВАЖНО!** Не допускайте попадания влаги на упаковку! Не ставьте грузы на упаковку!

При складировании следите за ориентацией упаковок, указанной стрелками!



### Утилизация отходов

Ваше изделие и батарейки, входящие в комплектацию пульта, помечены этим символом. Этот символ означает, что электрические и электронные изделия, а также батарейки, не следует смешивать с несортированным бытовым мусором.

На батарейках под указанным символом иногда отпечатан химический знак, который означает, что в батарейках содержится тяжелый металл выше определенной концентрации. Встречающиеся химические знаки:

Pb:свинец (>0,004%)

Не пытайтесь демонтировать систему самостоятельно: демонтаж изделия, удаление холодильного агента, масла и других частей должны проводиться квалифицированным специалистом в соответствии с местным и общегосударственным законодательством.

Агрегаты и отработанные батарейки необходимо сдавать на специальную перерабатывающую станцию для утилизации, переработки и вторичного использования.

Обеспечивая надлежащую утилизацию, вы способствуете предотвращению отрицательных последствий для окружающей среды и здоровья людей.

За более подробной информацией обращайтесь к монтажнику или в местные компетентные органы.

Оборудование, к которому относится настоящая инструкция, при условии его эксплуатации согласно данной инструкции, соответствует следующим техническим регламентам: Технический регламент Таможенного союза ТР ТС 004/2011 «О безопасности низковольтного оборудования», Технический регламент Таможенного Союза ТР ТС 020/2011 «Электромагнитная совместимость технических средств», «Технический регламент Таможенного Союза ТР ТС 010/2011 «О безопасности машин и оборудования».

**Импортер / Организация, уполномоченная изготовителем Kentatsu на территории Таможенного союза является компания ООО «ДАИЧИ»**

Адрес: Российская Федерация, 125130, г. Москва, Старопетровский пр-д, д. 11, корп. 1 этаж 3, офис 20.

Тел. +7 (495) 737-37-33, Факс: +7 (495) 737-37-32 E-mail: info@daichi.ru

Единая справочная служба: 8 800 200-00-05

Список сервисных центров доступен по ссылке: [www.daichi.ru/service/](http://www.daichi.ru/service/)



**KENTATSU**

**IS THE TRADEMARK OF  
KENTATSU DENKI, JAPAN**

